



Beschlag zum Drehen und seitlich Einschieben von Holztüren bis 25 kg. Einheitliche, flächenbündige Frontgestaltung mit gleichmässigem Fugenbild. Push-to-open Funktion für grifflose Schrank-Konstruktionen.

Produkt-Highlights

-  **Produktivität** Einfache Montage dank hohem Vormontagegrad mit intuitiver Justierung
-  **Komfort** Ergonomische Bewegungsunterstützung für gleichmässigen, leichtgängigen Bewegungsablauf
-  **Ästhetik** Schrank-Konstruktion ohne Griff – die Technik bleibt unsichtbar

Technische Vorgaben

-  6–25 kg
-  1200–2200 mm
-  440–750 mm
-  18–26 mm



Einbaubeispiele
Türe auf Boden und Deckel aufschlagend

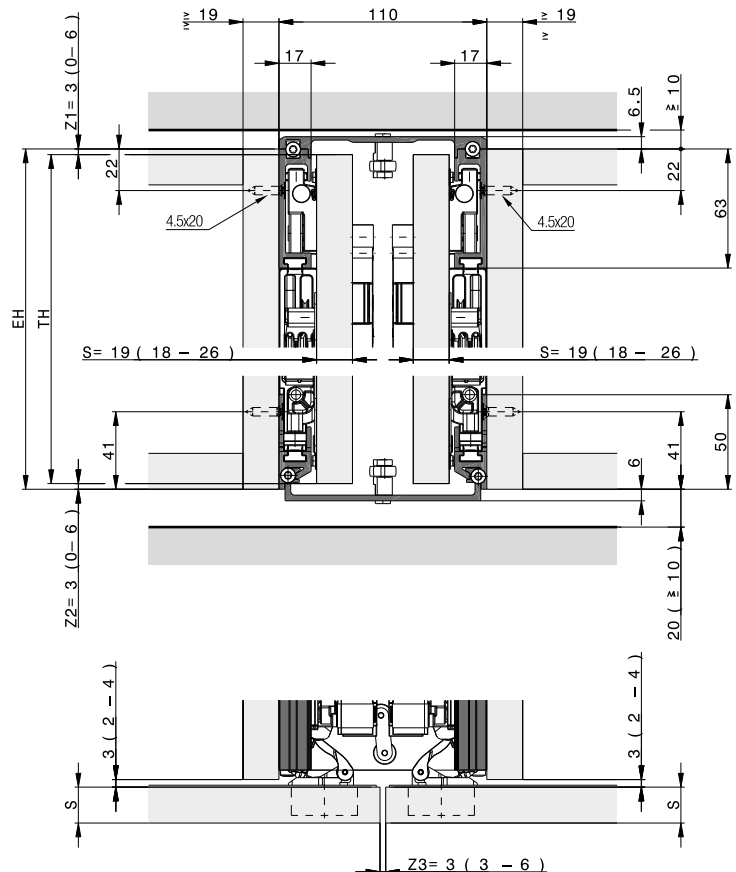
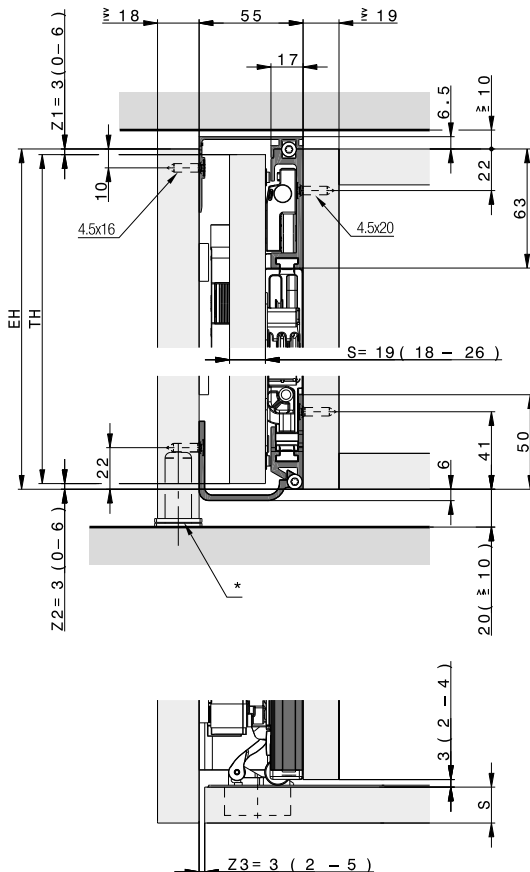

* Empfehlung: Stellfuss verwenden

Benötigte Komponenten für einen Schrank

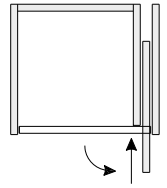
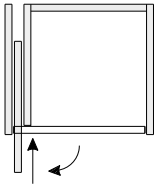

Hawa Concepta III 25 Push, links

	Nr.
Hawa Concepta III 25 Push/Pull, Grundgarnitur links, Türhöhe 1200–2200 mm	30994
Hawa Concepta III 25/35 Push, Einschiebegarnitur, links	30998
Holmprofil, für Türhöhe 1200–2200 mm, Aluminium, eloxiert, L= 1974 mm	30778

Hawa Concepta III 25 Push, rechts

	Nr.
Hawa Concepta III 25 Push/Pull, Grundgarnitur rechts, Türhöhe 1200–2200 mm	30995
Hawa Concepta III 25/35 Push, Einschiebegarnitur, rechts	30999
Holmprofil, für Türhöhe 1200–2200 mm, Aluminium, eloxiert, L= 1974 mm	30778

Berechnungen Gewicht- und Türgrößenverhältnis

Das maximale Gewicht muss je nach Türgrößenverhältnis angepasst werden.

DE Türbreite / FR Largeur de porte / EN Door width / IT Larghezza anta / ES Ancho de puerta

	440	500	550	600	650	700	750
2200	25	25	25	25	25	25	24
2150	25	25	25	25	25	25	23
2100	25	25	25	25	25	24	23
2050	25	25	25	25	25	24	22
2000	25	25	25	25	25	23	21
1950	25	25	25	25	24	22	21
1900	25	25	25	25	23	21	20
1850	25	25	25	24	22	21	19
1800	25	25	25	23	21	20	19
1750	25	25	25	22	21	19	18
1700	25	25	24	22	20	19	17
1650	25	25	23	21	19	18	17
1600	25	24	22	20	18	17	16
1550	25	23	21	19	18	16	15
1500	24	22	20	18	17	16	15
1450	23	21	19	17	16	15	14
1400	22	20	18	17	15	14	13
1350	21	19	17	16	15	14	13
1300	20	18	16	15	14	13	12
1250	19	17	15	14	13	12	11
1200	18	16	15	13	12	11	11

DE Maximale Gewichte in kg
FR Poids maximale en kg
EN Maximum weights in kg
IT Pesi massimo in kg
ES Pesos máximos en kg

DE Türhöhe / FR Hauteur de porte / EN Door height / IT Altezza anta / ES Altura de puerta













DE Türgewicht in kg / FR Poids de porte en kg / EN Door weight in kg / IT Peso anta in kg / ES Peso de puerta en kg

Hawa Konfigurator

Auflistung der Einzelteile, welche in den Garnituren enthalten sind





Grundgarnitur für 1 Dreh-Einschiebetüre bis 25 kg

	Nr.
Hawa Concepta III 25 Push/Pull, Grundgarnitur links, Türhöhe 1200–2200 mm	30994
Hawa Concepta III 25 Push/Pull, Grundgarnitur rechts, Türhöhe 1200–2200 mm	30995

Garnitur bestehend aus:		30994	30995	Nr.
	Nutensteine für Scharnierbefestigung, Kunststoff, schwarz	3	3	30686
	Scharnieraufnahme mit Höheneinstellung, Stahl, vernickelt	1	1	30738
	Topfscharnier, mit Dämpfung und Schliessfeder, Stahl, vernickelt	3	3	31070
	Set zu Topfscharniere, 8 Stück Schrauben 4x16 mm, 3 Stück Türanschlagpuffer	1	1	30811
	Profil zu Magnetführung, mit Doppelklebeband, Stahl, schwarz, L= 730 mm	2	2	30983
	Euroschraube, 6x13 mm, Stahl, schwarz, Set à 6 Stück	1	1	30986
	Führungsschiene unten links, Aluminium, eloxiert, L= 838 mm	1		30805
	Laufschiene oben links, Aluminium, eloxiert, L= 838 mm	1		31059
	Senkkopfschraube für Laufschieneadapter, 4,5x16 mm, Set à 16 Stück	1	1	31585
	Justierwerkzeug-Set	1	1	31047
	Führungsschiene unten rechts, Aluminium, eloxiert, L= 838 mm		1	30806
	Laufschiene oben rechts, Aluminium, eloxiert, L= 838 mm		1	31060

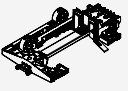
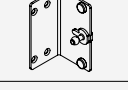
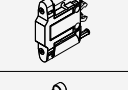
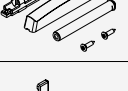
Dazu passende Einschiebegarnitur

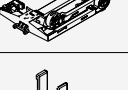
	Nr.
Hawa Concepta III 25/35 Push, Einschiebegarnitur, links	30998
Hawa Concepta III 25/35 Push, Einschiebegarnitur, rechts	30999

Garnitur bestehend aus:		30998	30999	Nr.
	Einschiebeeinheit Hawa Concepta III 25/35 Push, links	1		31038
	Endanschlagwinkel zu Push-Ausstosser, Stahl, verzinkt	1	1	31043
	Push-Ausstosser, Kunststoff, schwarz	1	1	31010
	Push-to-open mit Adapterplatte, Kunststoff, schwarz	1	1	30838
	Abdeckkappen-Set Hawa Concepta III Push, zu Anschlag links, Kunststoff, schwarz	1		30818
	Einschiebeeinheit Hawa Concepta III 25/35 Push, rechts		1	31039
	Abdeckkappen-Set Hawa Concepta III Push, zu Anschlag rechts, Kunststoff, schwarz		1	30827

Holme

	Nr.	
	Holmprofil, für Türhöhe 1200–2200 mm, Aluminium, eloxiert, L= 1974 mm	30778

Korpus Verbindungsteile

		mm	Nr.
	Connector-Set 55 mm, Verbindung Aussenseite mit Korpus, oben und unten	560	31005
	Connector-Set 55 mm, Verbindung Aussenseite mit Korpus, oben	560	31430
	Connector-Set 110 mm, für zwei Dreh-Einschiebetüren, oben	500	31006
	Connector-Set 110 mm, für zwei Dreh-Einschiebetüren, unten	500	31246
	Connector 110 mm, für zwei Dreh-Einschiebetüren, unten (für Montage vor fixem Sockel)	26	31007

Führungen

		Nr.
	Führung für zwei einliegende Dreh-Einschiebetüren, Aluminium	25680

Abschaltautomatik

Für die Sicherheitsabschaltung von Elektrogeräten bei geschlossenen Türen empfehlen wir die SafetyBox der Firma Halemeier, passend zur gesamten Hawa Concepta III Familie.
www.halemeier.de

Ausrichtbeschlag

→ Details unter Zubehör ab Seite 319

Aluminium, roh

		Nr.
	Ausrichtbeschlag für Türen 1715–2275 mm, Aluminium	056.3192.079
	Ausrichtbeschlag für Türen 1215–1775 mm, Aluminium, kürzbar für Türen kleiner 1215 mm	056.3192.073

Aluminium, eloxiert

		Nr.
	Ausrichtbeschlag für Türen 1715–2275 mm, Aluminium, eloxiert, kürzbar für Türen kleiner 1715 mm	056.3192.080

Aluminium, schwarz eloxiert

		Nr.
	Ausrichtbeschlag für Türen 1715–2275 mm, Aluminium, schwarz eloxiert	056.3192.081
	Ausrichtbeschlag für Türen 1215–1775 mm, Aluminium, schwarz eloxiert, kürzbar für Türen kleiner 1215 mm	056.3192.076

Ausrichtbeschlag

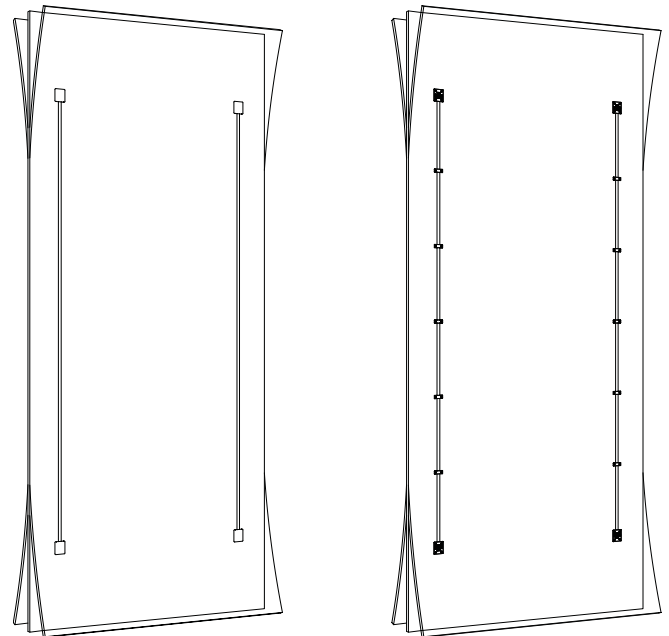

Türen einliegend

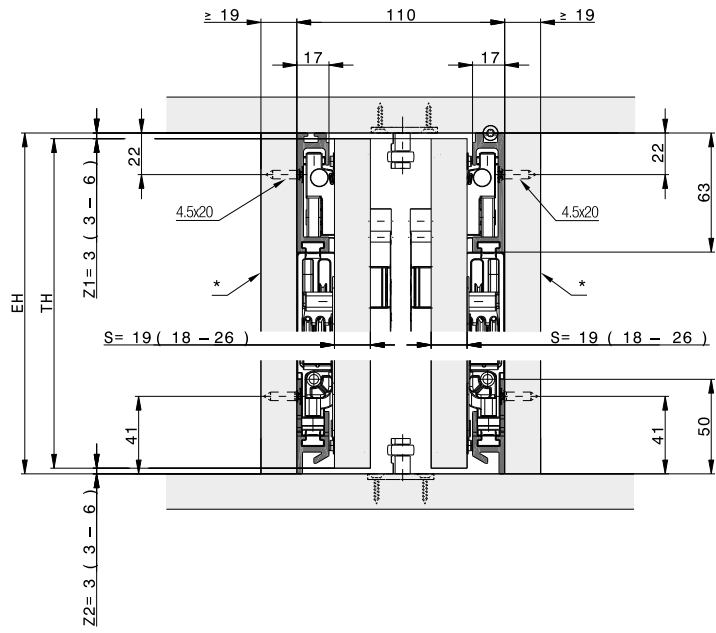
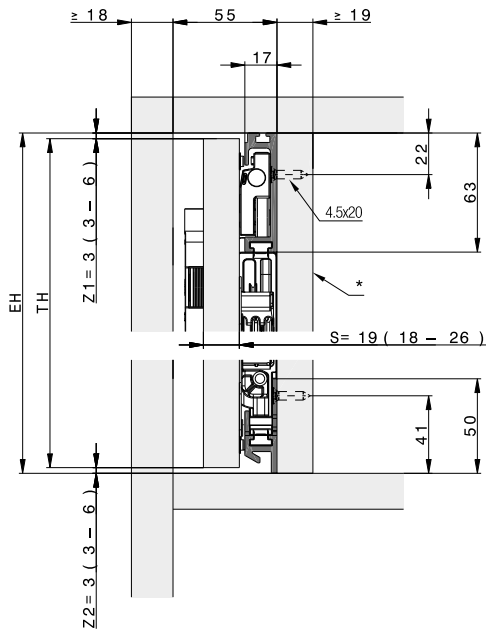

* demontabel

Raumhohe Türen

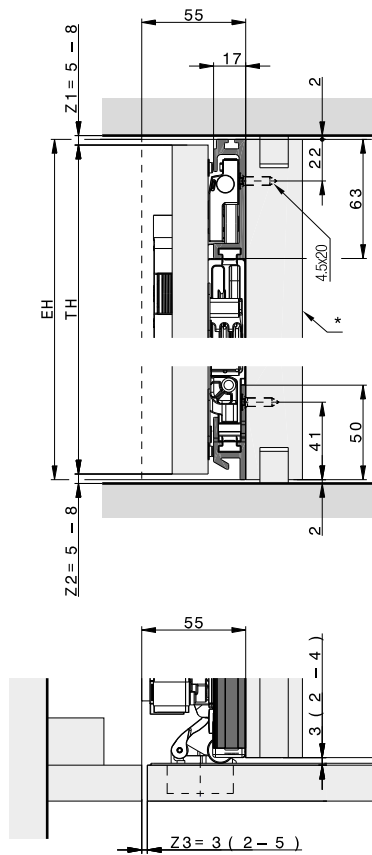

* demontabel

Berechnung Beschlagtiefe

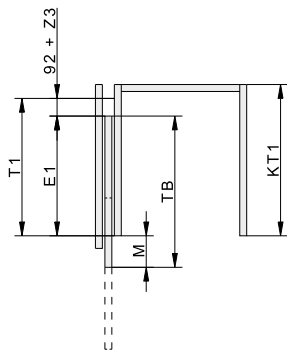

	mm
T1	≥ 414

	mm
T1	$TB + 92 + Z3 - M$
E1	$TB - M$
M	$\geq S + 3$ $\leq TB - 320$

Türe bündig mit Aussenseite

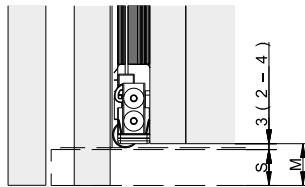

Türe vorstehend

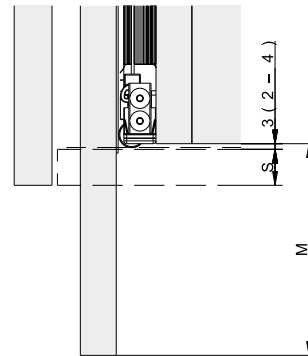

Anleitungen

Videos

Zubehör

– Ausrichtbeschlag ab Seite 319

Planung/Ausführung

Konfigurieren Sie mit nur wenigen Klicks auf www.hawa.com/konfigurator

Weitere Informationen zum Produkt finden Sie auf www.hawa.com.